

Tabela		4		Lst		Ivan		A		X		Identifikacijska številka dok.	
Št. obratka		30-644		6								34052044	
iskraDelta		proizvodnja računalniških sistemov in inženiring, o.o.		Arhiv		J11						19/3/91/0/4/4	

Prinos: 100% u skladu sa specifikacijom i zahtevima korisnika.

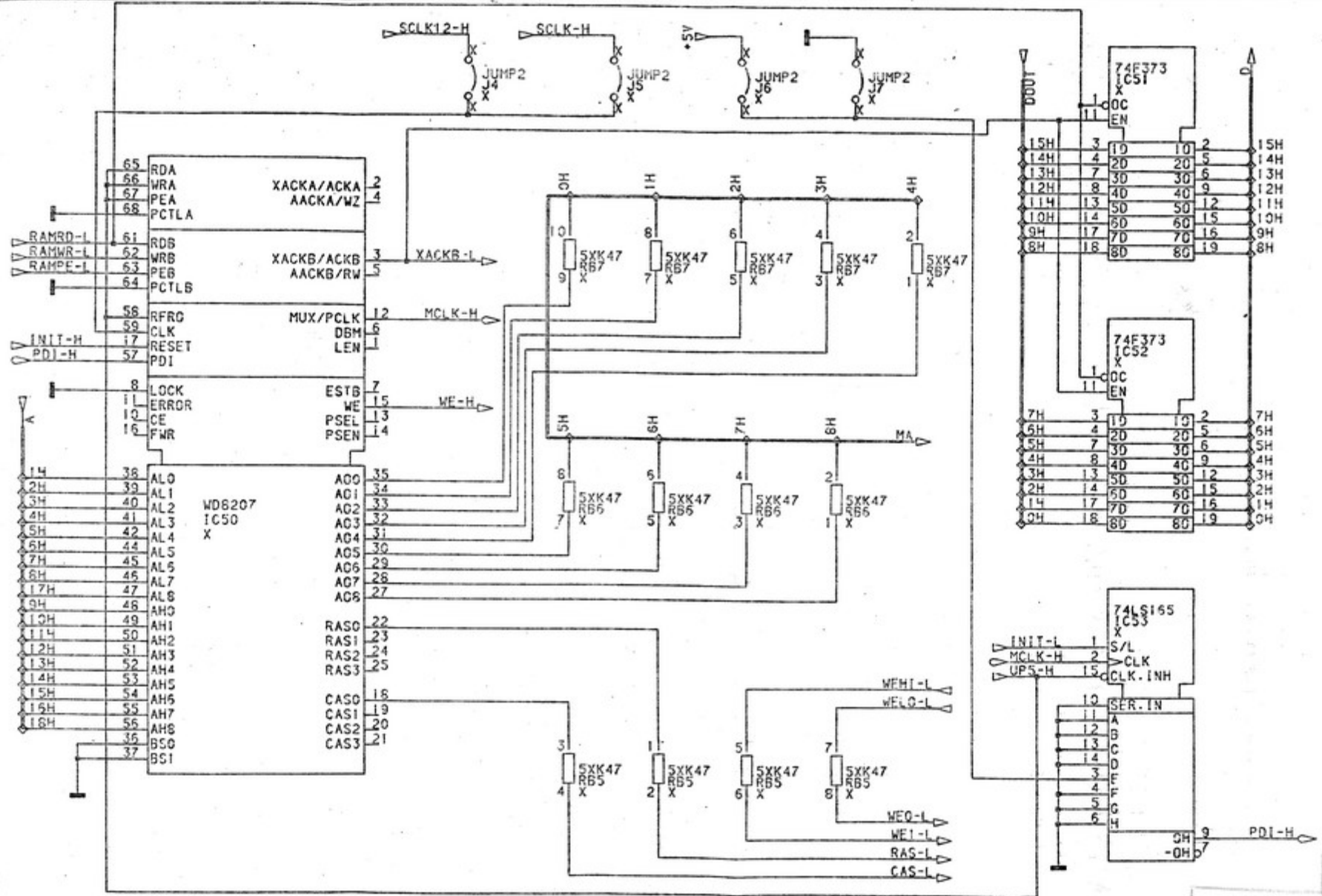

57
DELTA ROPIJA

Godina	1	Lok	7	Stran	3	K	1	Identifikaciona oznaka	34052044
Dr. izdavanje	30.447								
IskraDelta proizvođače računarskih sistema inženjering, p.o.									
								Arhiv	19 3 5 10 44

J11

Pravice izjave nastane in uporaba v skladu s pogodbenimi pogoji naročnika.

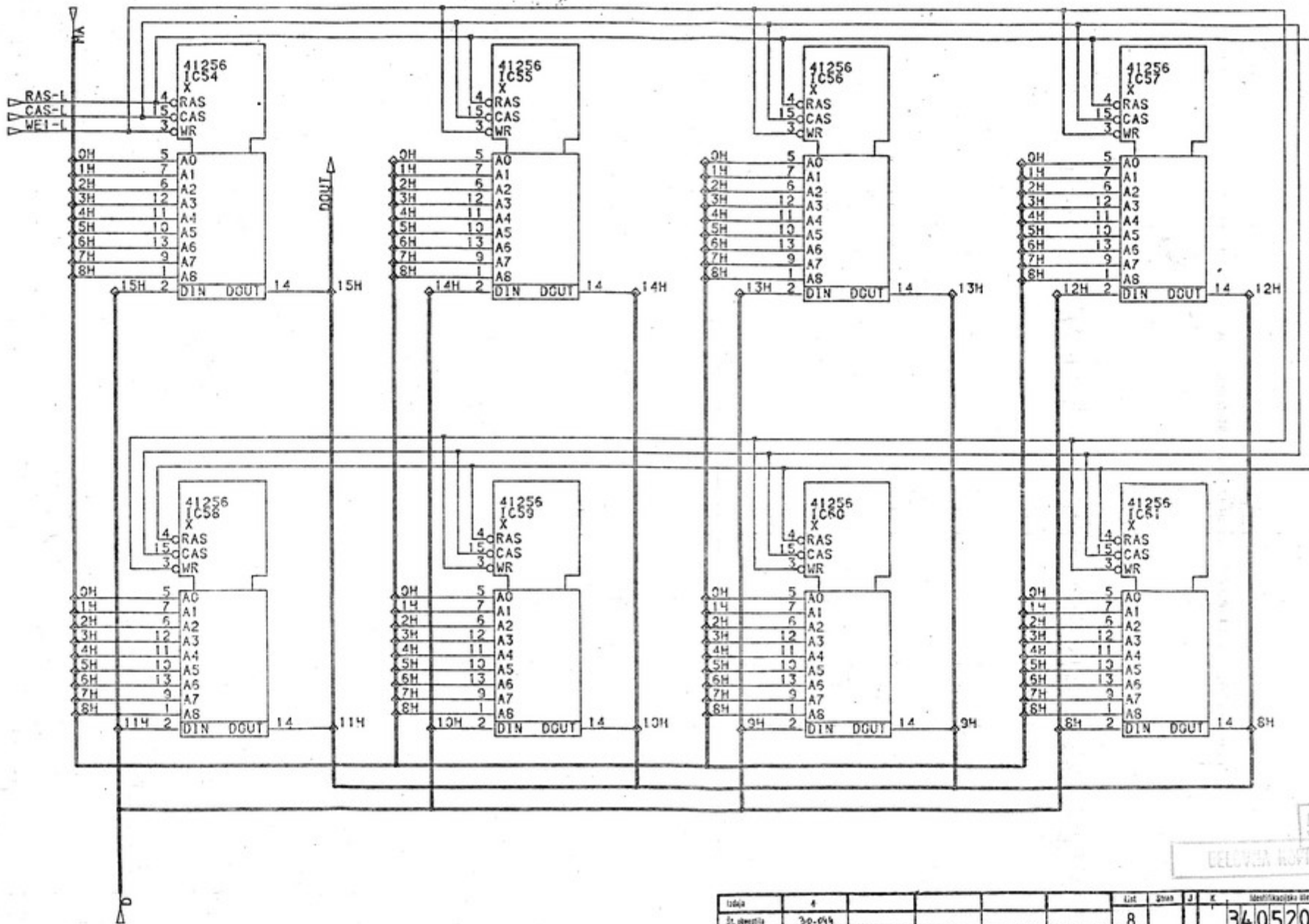

57
DELAVNA KOPija

Št. lista	8	Št. strani	8	Št. k.	8	Identifikacijska številka d.št.	34052044
Št. obravila	30-014	Alfa		J11		Nomenklatura izdelave številke 124	
IskraDelta proizvodnja računalniških sistemov in inženiring, p.o.						19351044	

Zemlja spojena s uzemljenjem uzoraka sile napajanja.

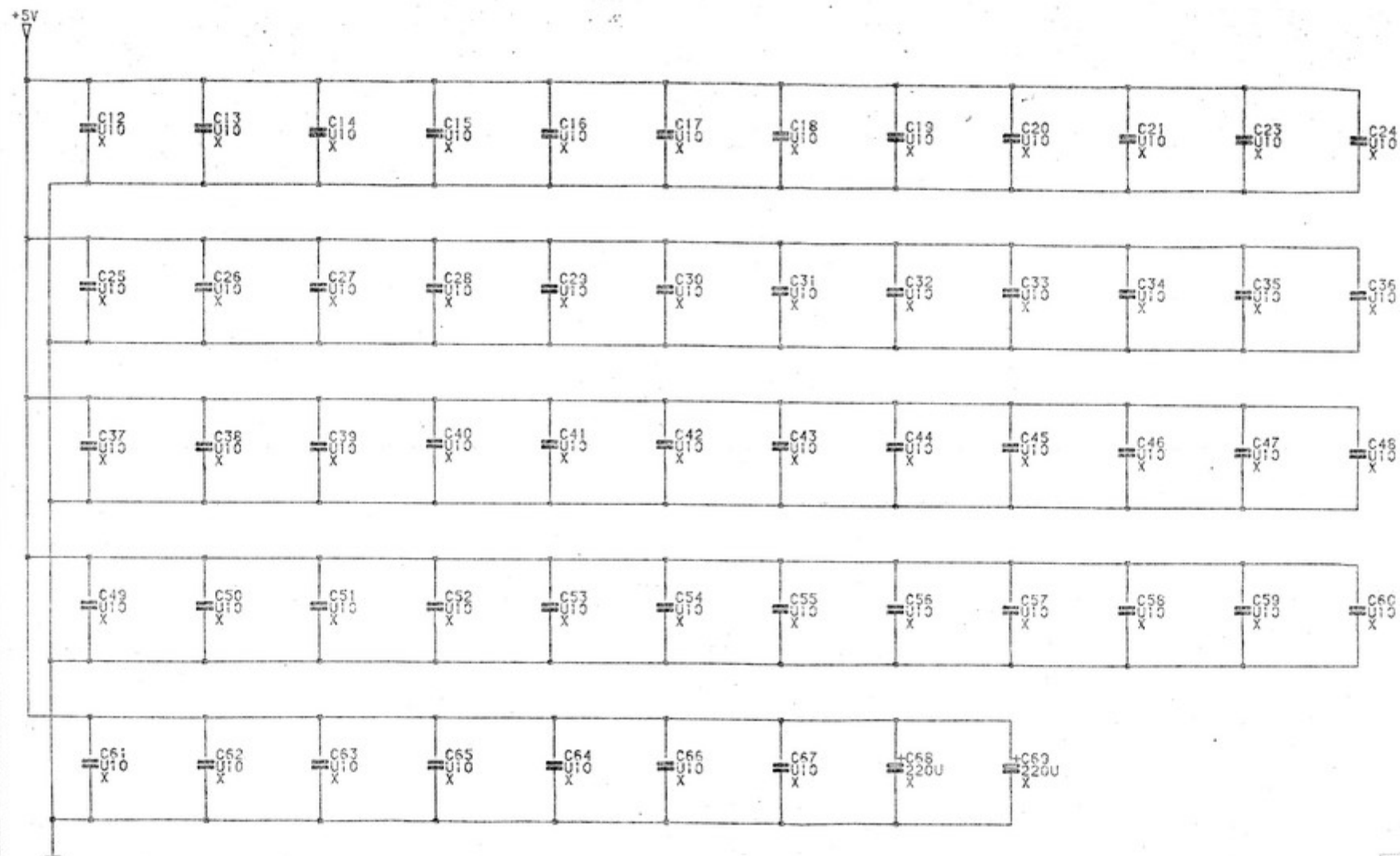

57

DRUGA KOPHA

Izrada		4		13		34052044	
Sl. skizista		Bo-044		13		34052044	
Iskra Delta proizvodnja računarskih sistemov in inženiring, p.o.				J11		19/35/10/44	

stran elementov sloj 1
 components side layer 1

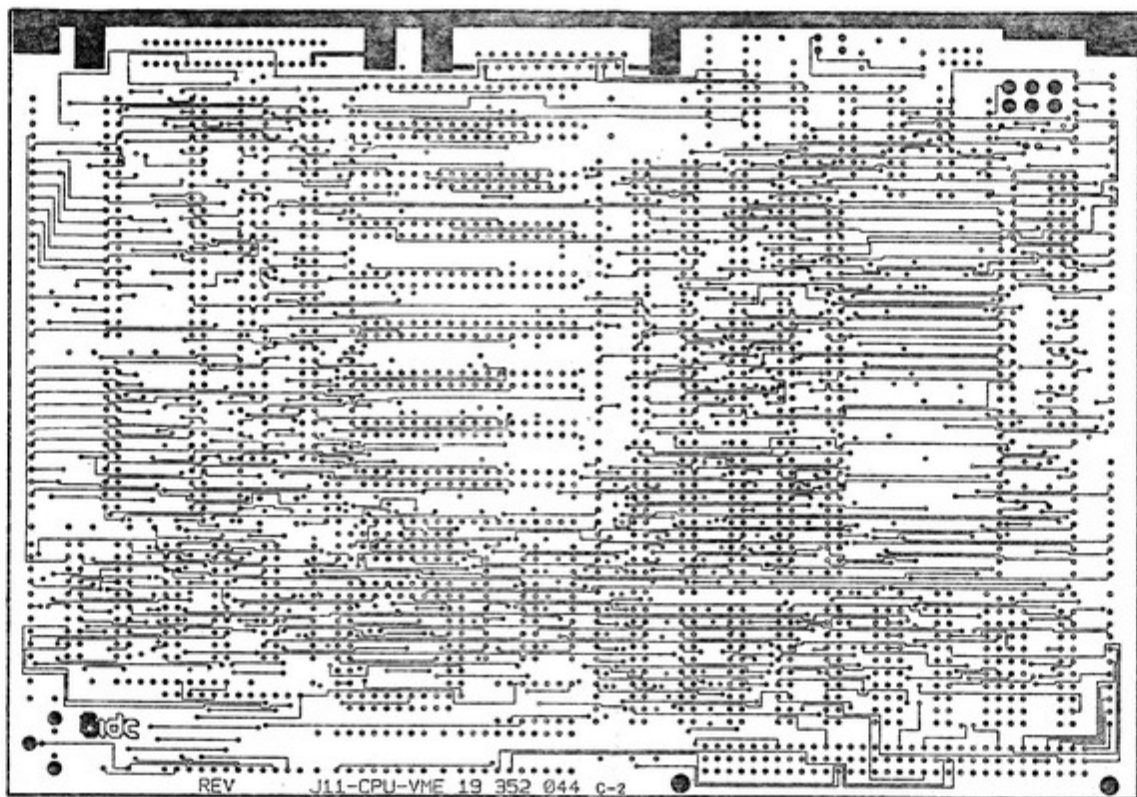

REV J11-CPU-VME 19 352 044 C-2

Navedena izjava velja samo za uporabo v nameni, za katere je namenjena. Ni odgovorna za druge namene.

57
 BELOVSKA KUPINA

Št. lista	2	Št. izvedb	30 - 064	Identifikacijska številka	32644044
IskraDelta proizvodnja računalniških sistemov in inženiring, p.o.		Leto	2	Naziv izdelave / projekta / št. št. / v.d. /	
		Arhiv		19	352044

spajkalna stran sloj 8
solder side layer 8

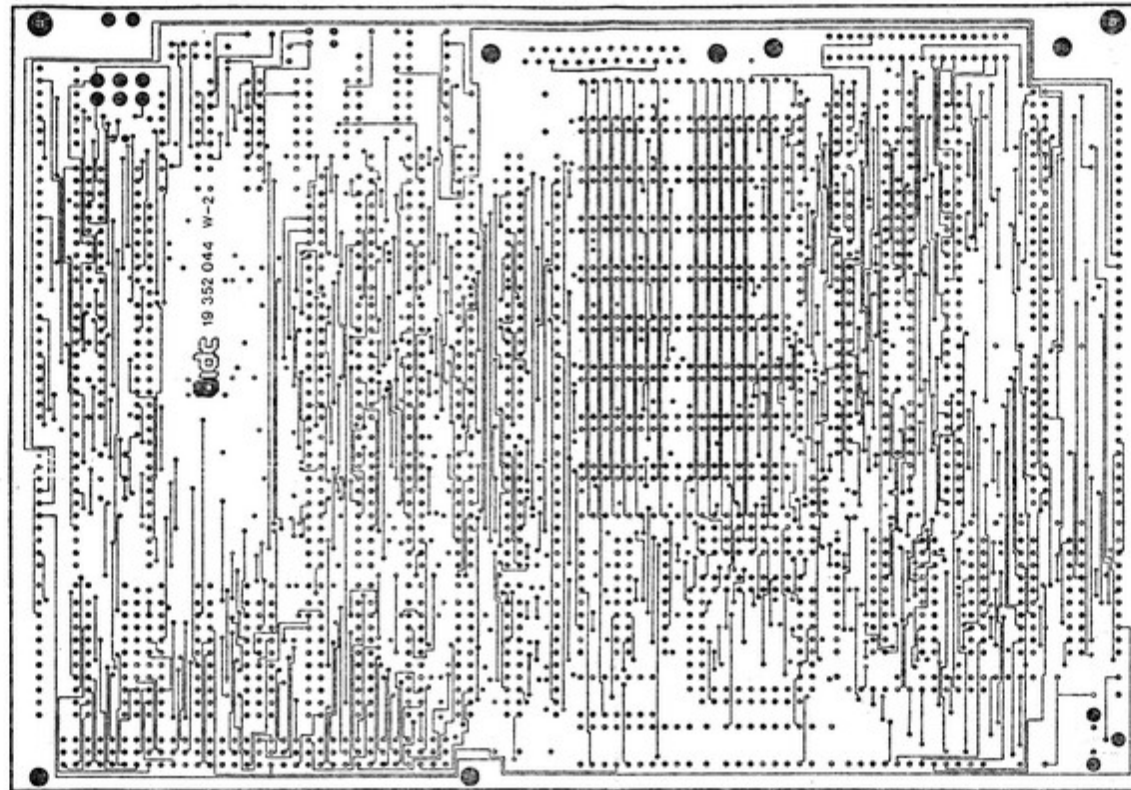

Primo: izvorni listovi in uporaba v skladu s tehnologijo nastane s tega lista.

57

DELOVNA KOPPIJA

Šifra	2	Lot	Stran	9	32646/1/1/1
Šifra obrniti	30-044	Adit			32646/1/1/1
Iskra Delta proizvodnja računalniških sistemov in inženiring, p.o.					

spajkalna kritina za stran elementov LAK
 protection mask for components side

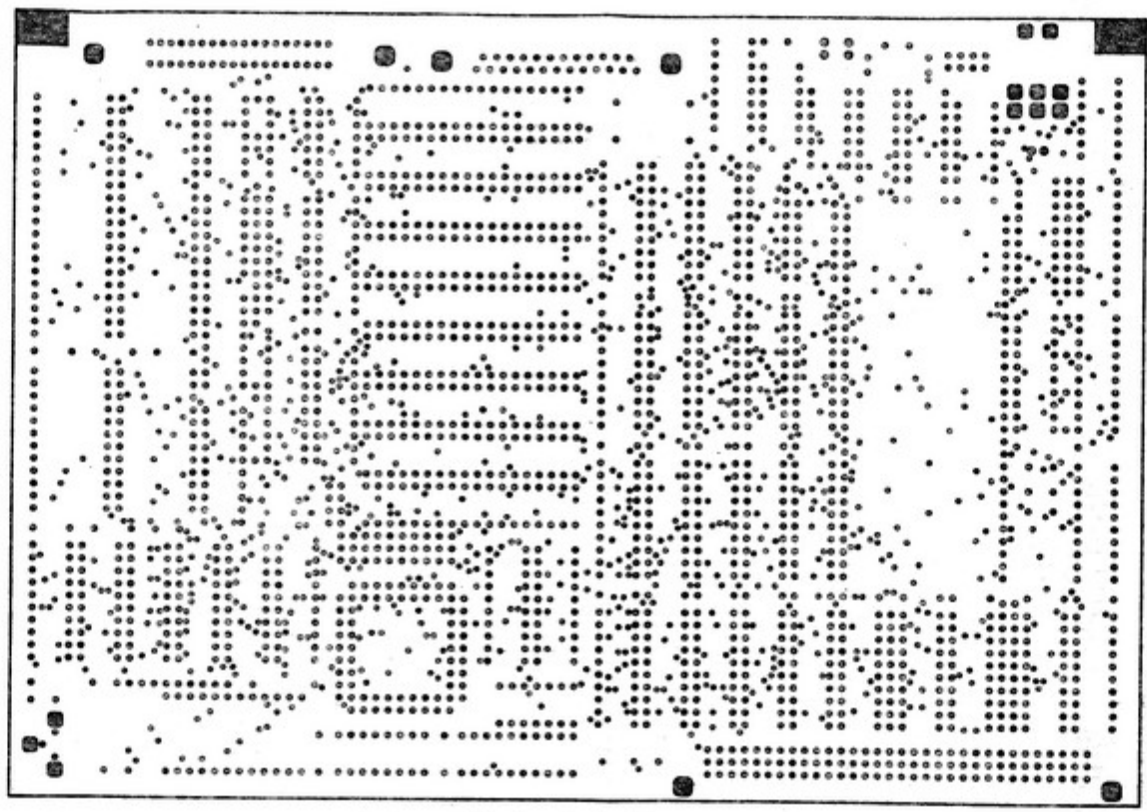

za stran spajkanja obrni film
 for solder side turn off the film

Primes izdelani v skladu s specifikacijo in zahtevami naročnika.

57
 CELOVNA KOPIJA

Št. izdelka	2	Št. verzije	30-044	Identifikacijska številka izdelka	32644044
IskraDelta proizvajalca računalniških sistemov in inženiring, p.o.				Št. strani	10
				Številka identifikacijske številke izdelka	19352044

Prispevek k razvoju računalniških sistemov in inženiringa

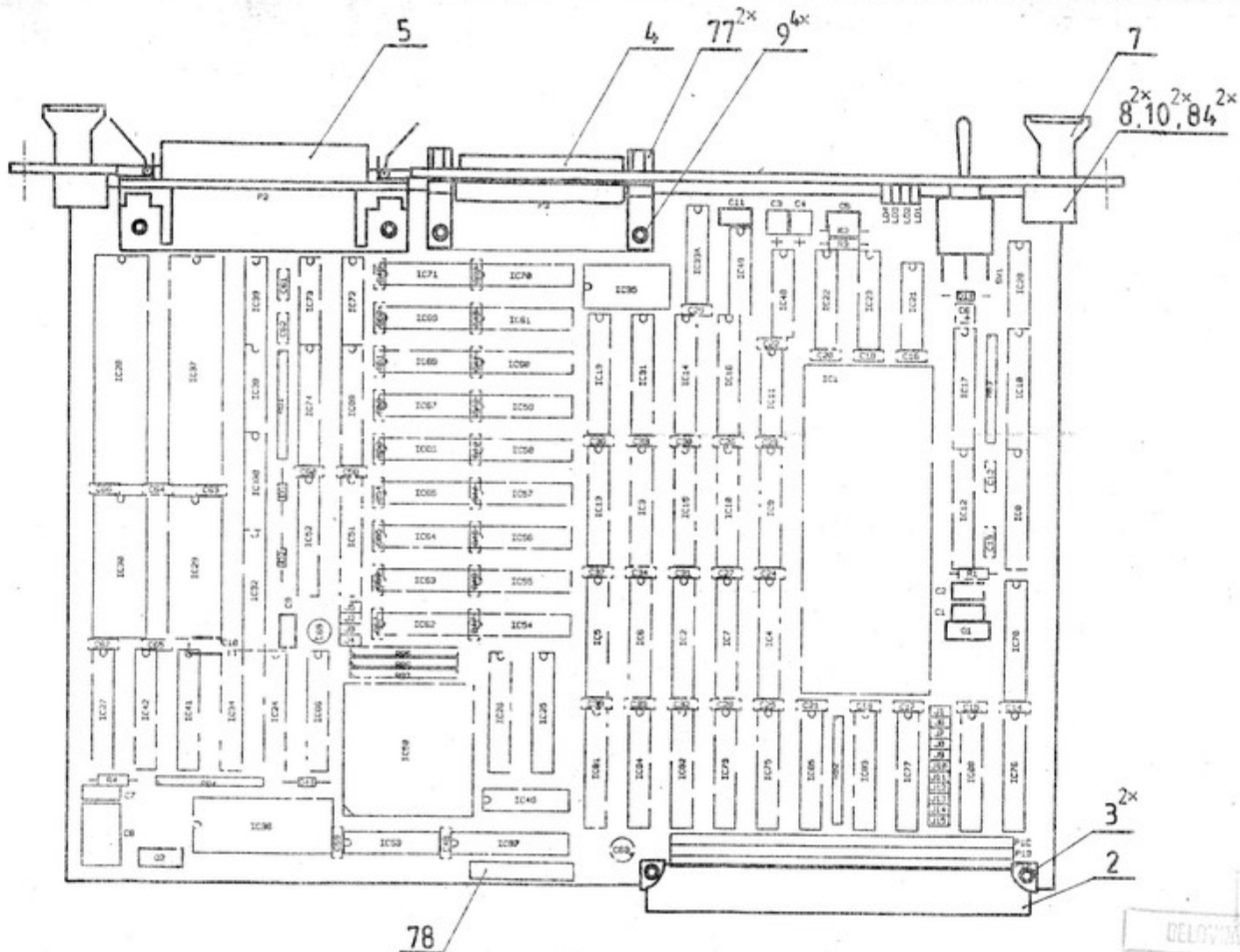

57
DELOVNA KOPPIJA

Priloga	Priloga	Podpis	Številka		Številka izdelave	Toplotna moč	Povprečna vrednost	Prejeto
			Številka	Podpis				
Koncept	Bolav D.	[Signature]	1					
Projekt	Bolav D.	[Signature]						
Preizkus	Bolav D.	[Signature]						
Številka	30-044							
Številka	15.2.48							
Številka	Podpis							

Naziv		PVT. CPU-J11		Kritična št. izdelave		32700044	
Ime in priimek		RISBA		Mesto izdelave		119/35/10/44	

Iskra Delta
proizvodnja računalniških sistemov in inženiring, p.o.